

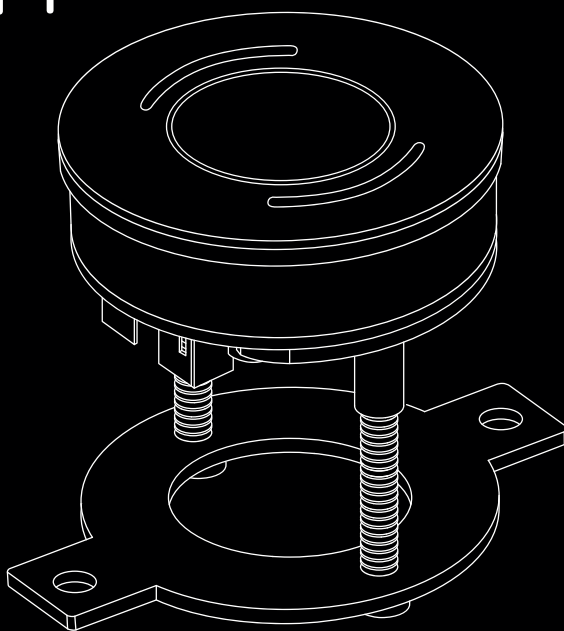

ЛЕГАТО

Кнопки BS и BR

# Серия F



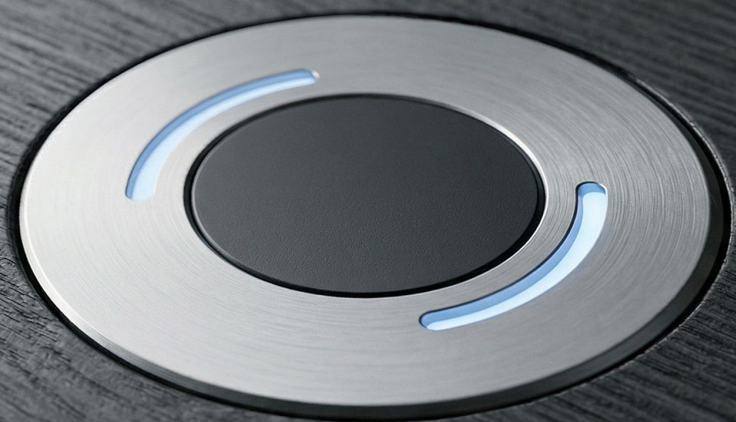

Элегантные механические кнопки BR и BS для монтажа в столешницу – сочетание безупречного дизайна и передовых технологий. Корпус из анодированного алюминия подчёркивает лаконичность линий, а интегрированная RGB подсветка открывает простор для творчества: настройте цвет и сценарий свечения под любую задачу.

Короткий ход кнопки гарантирует мгновенный отклик – каждое нажатие становится приятным и точным. Кнопки не просто функциональны – они задают тон всему пространству.

## Особенности:



### Механика

Механические кнопки обеспечивают надёжность и долговечность эксплуатации. В отличие от сенсорных аналогов, они не зависят от внешних факторов (например, влажности или статического электричества) и стабильно срабатывают в любых условиях.



### Ход кнопки

Короткий ход гарантирует мгновенный отклик на нажатие и чёткую тактильную обратную связь — пользователь сразу ощущает момент активации.

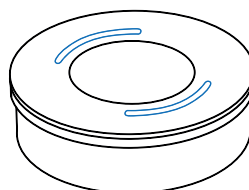

### RGB подсветка

В рамку кнопки может быть интегрирована RGB подсветка, открывающая широкие возможности для персонализации пространства. При необходимости несколько кнопок можно синхронизировать между собой, чтобы создать единую световую композицию. Управление подсветкой осуществляется через контроллер.



### Дизайн

Минималистичный стиль кнопок BR и BS подчёркивается строгими геометрическими формами без лишних элементов. Нейтральный внешний вид делает элементы универсальными: они не конфликтуют с другими предметами обстановки, а сдержанная эстетика акцентирует внимание на функциональности.

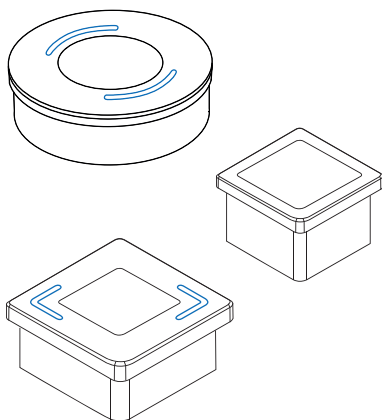

### Материал корпуса















Анодированный алюминий обеспечивает высокую стойкость к повреждениям, великолепный внешний вид и приятные тактильные ощущения.





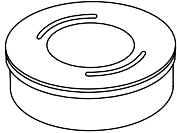





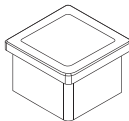

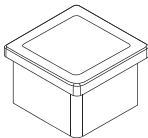

### Универсальность применения

Кнопки BR и BS подходят для управления разнообразными устройствами: от многоуровневой подсветки и бытовой техники до электроники, мультимедийных систем и компонентов «умного дома».

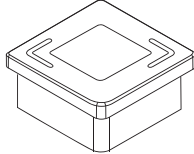
## Модельный ряд:

Модель	Характеристики	Описание	Артикул	Внешний вид
<b>BR10</b>	Форма – круглая Диаметр – 25 мм Подсветка – нет Ход кнопки – 0.5 мм	 Черное анодирование, накладная рамка	BR10BNM	
		 Черное анодирование, врезная рамка	BR10BNT	
		 Серебристое анодирование, накладная рамка	BR10SNM	
		 Серебристое анодирование, врезная рамка	BR10SNT	
<b>BR20</b>	Форма – круглая Диаметр – 34 мм Подсветка – нет Ход кнопки – 0.5 мм	 Черное анодирование, накладная рамка	BR20BNM	
		 Черное анодирование, врезная рамка	BR20BNT	
		 Серебристое анодирование, накладная рамка	BR20SNM	
		 Серебристое анодирование, врезная рамка	BR20SNT	
<b>BR21</b>	Форма – круглая Диаметр – 34 мм Подсветка – 4 RGB светодиода Ход кнопки – 0.5 мм	 Черное анодирование, накладная рамка	BR21BNM	
		 Черное анодирование, врезная рамка	BR21BNT	
		 Серебристое анодирование, накладная рамка	BR21SNM	
		 Серебристое анодирование, врезная рамка	BR21SNT	

Модель	Характеристики	Описание	Артикул	Внешний вид
<b>BS10</b>	Форма – квадратная Размер – 23×23 мм Подсветка – нет Ход кнопки – 0.5 мм	 Черное анодирование, накладная рамка	BS10BNM	
		 Черное анодирование, врезная рамка	BS10BNT	
		 Серебристое анодирование, накладная рамка	BS10SNM	
		 Серебристое анодирование, врезная рамка	BS10SNT	
<b>BS20</b>	Форма – квадратная Размер – 32×32 мм Подсветка – нет Ход кнопки – 0.5 мм	 Черное анодирование, накладная рамка	BR20BNM	
		 Черное анодирование, врезная рамка	BS20BNT	
		 Серебристое анодирование, накладная рамка	BS20SNM	
		 Серебристое анодирование, врезная рамка	BS20SNT	
<b>BS21</b>	Форма – квадратная Размер – 32×32 мм Подсветка – 4 RGB светодиода Ход кнопки – 0.5 мм	 Черное анодирование, накладная рамка	BS21BNM	
		 Черное анодирование, врезная рамка	BS21BNT	
		 Серебристое анодирование, накладная рамка	BS21SNM	
		 Серебристое анодирование, врезная рамка	BS21SNT	

